

delta holding



“ Eau & Environnement,
l'expertise de nos filiales au service de l'eau ”

delta holding

“ **L’innovation**, notre vecteur de croissance responsable ”

Nos filiales de l’eau et l’environnement



Présentation de delta holding

delta holding est un groupe marocain fondé en 1974 et coté à la bourse de Casablanca. D'envergure internationale et opérateur de référence au Maroc, il intervient à travers ses filiales dans les métiers de l'infrastructure, de l'eau et de l'environnement, de la métallurgie, de la chimie et de la parachimie.

Le Groupe propose une approche globale et une synergie qui permet d'offrir des solutions adaptées aux besoins de ses clients.

50 ANS
D'EXPÉRIENCE

delta holding en chiffres



3,133 MILLIARDS DHS
CHIFFRE D'AFFAIRES 2023



3500
COLLABORATEURS



34
FILIALES



2008
COTÉ À LA BOURSE DE CASABLANCA

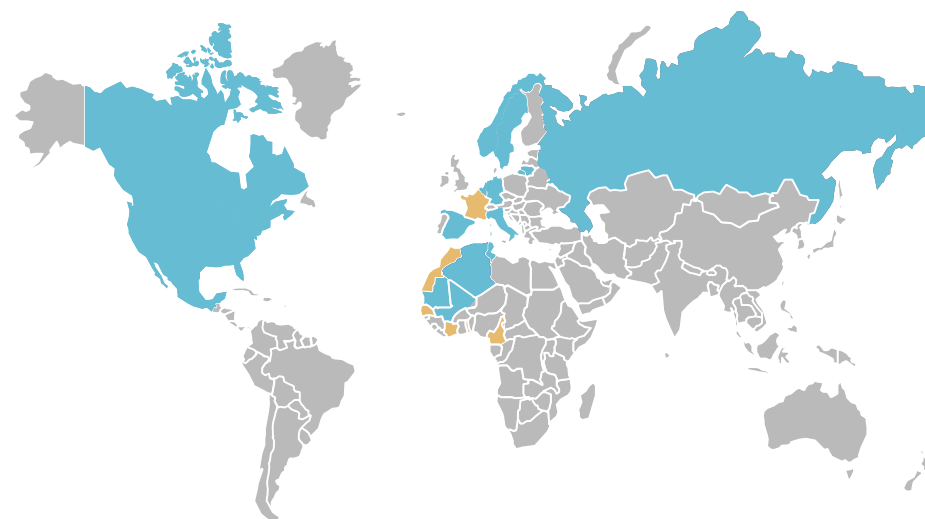

Présence à l'international

- EXPORTATIONS
- FILIALES

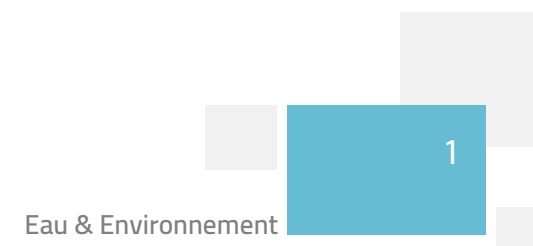

« Une expertise confirmée et des produits et services de haute valeur ajoutée dans les métiers de la métallurgie, de l'infrastructure, de l'eau et de l'environnement, de la chimie et de la parachimie »

Métallurgie



Infrastructures



MÉTIER
DU GROUPE



Parachimie

Eau & Environnement

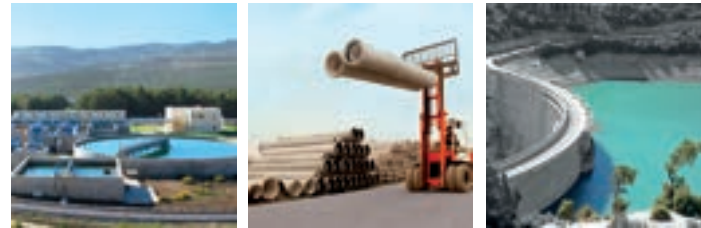

NOS FILIALES EAU & ENVIRONNEMENT



Intervient dans la pose de canalisations et l'exécution des ouvrages et équipements annexes pour les adductions et les réseaux de distribution d'eau potable, d'assainissement et d'irrigation ainsi que la réalisation des stations de traitement. La société est spécialisée dans le domaine du traitement des eaux brutes.



Fabrique des tuyaux en béton centrifugé armé ordinaire C.A.O pour l'assainissement des canaux pour l'irrigation et des tuyaux en béton précontraint fretté béton appelés FB pour le transport de l'eau sous pression. Une nouvelle technologie de transport de l'eau sous pression a été lancée par OMCE, il s'agit des conduites PCV, pression avec coulage vertical.



Est spécialisée dans le domaine de l'énergie, notamment en conception, réalisation « clé en main » et intégration des solutions d'électricité MT/BT, courant faible, automatisme, régulation et télégestion applicables aux différents domaines industriels.



Opère dans le domaine des études du process de traitement de l'eau. Elle intervient dans la conception et la réalisation « clé en main » des stations de traitement de l'eau.



Opère dans le domaine de traitement de l'eau et la conception de stations d'épuration, de potabilisation et des réseaux associés.



Intervient dans les domaines de la construction métallique et mécanique, de la chaudronnerie, des équipements hydromécaniques, de la tuyauterie, des structures, des énergies renouvelables et des projets industriels de manière générale.



Est spécialisée dans le montage et la maintenance des équipements métalliques. Elle intervient aussi dans l'aménagement des stations de pompage, l'installation des équipements portuaires et hydrauliques, ainsi que la réalisation de projets industriels.



Produit, conditionne et commercialise des gaz industriels, médicaux et de laboratoire. Elle se charge de l'étude et de la réalisation des installations, et des réseaux de distributions des gaz précités. Elle importe et distribue également du matériel médical et paramédical, ainsi que du matériel et des accessoires de soudage.



NOTRE CHAÎNE DE VALEUR

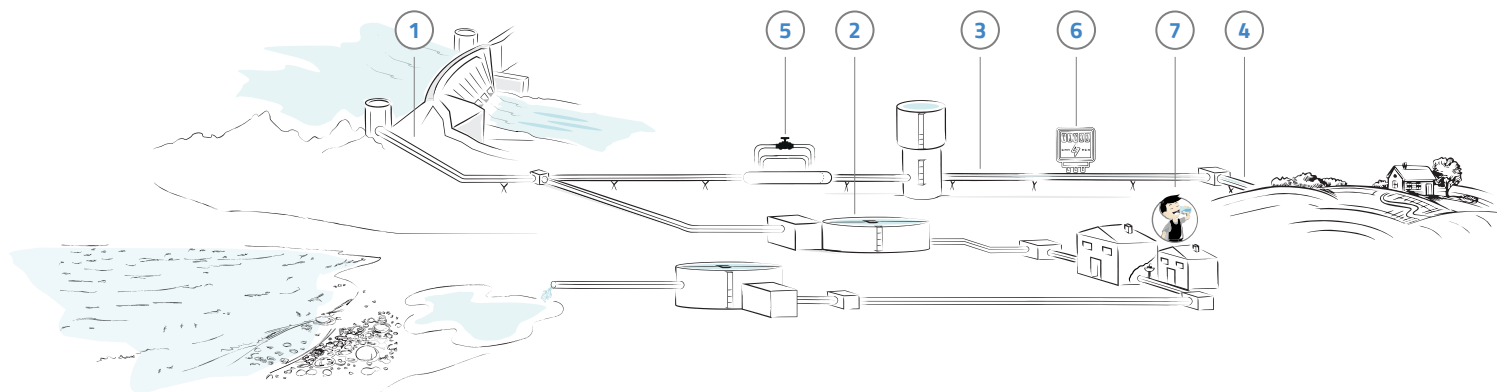
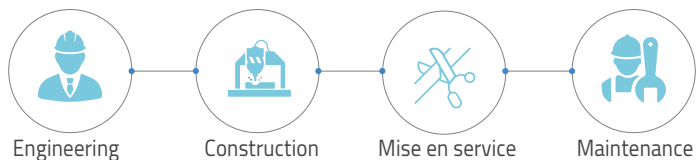

NOS SECTEURS D'ACTIVITÉS



1. Rétention et stockage de l'eau

Conception et distribution d'équipements métalliques dédiés à l'eau : Equipements hydro-mécaniques et hydro-électriques des barrages, pièces fixes et blindages, conduites forcées, grilles, dégrilleurs...



2. Traitement de l'eau

Traitement des eaux brutes et des eaux usées, études techniques, élimination des micropolluants, prétraitements physiques, générateurs de CO2 pour usines de désalement...



3. Adduction et assainissement

Pose de canalisations d'eau potable, réalisation des travaux d'assainissement liquide, fabrication de tuyaux en béton centrifugé armé Ordinaire C.A.O, et de tuyaux précontraint fretté béton (FB).



4. Irrigation

Etude et réalisation des projets d'irrigation, pose de canaux d'irrigation, installation du matériel.



5. Equipements hydrauliques

Conception et distribution d'équipements hydrauliques: Equipements de forages, stations de pompage et de surpression, postes de relevage et de refoulement...



6. Equipements électriques

Conception, réalisation « clé en main », et intégration de solutions d'électricité, courant faible et automatisme.



7. Gestion déléguée

La gestion des services de production, de transport, de distribution et de commercialisation de l'eau potable.





Rétention et stockage de l'eau

En une quarantaine d'années, delta holding a développé une grande expertise dans le stockage et la rétention de l'eau. Il conçoit et réalise tous types d'équipements électromécaniques intégrés aux ouvrages de vidange et d'évacuation des barrages, ainsi qu'aux ouvrages d'adduction d'eau potable.

La valeur ajoutée du groupe repose sur une maîtrise rigoureuse de la qualité et la fiabilité des produits, ainsi que sur un personnel compétent qui sait mettre en évidence les besoins de ses clients pour mieux les accompagner dans leurs projets.

Le Groupe a intégralement équipé plus d'une quarantaine de barrages au Maroc.

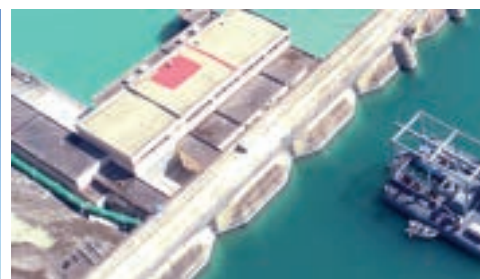

NOS SOLUTIONS

Nos filiales conçoivent et distribuent les produits ci-après :

- Pièces fixes et blindages
- Grilles électromécaniques
- Vannes wagon
- Vannes segment de fond
- Vannes à glissière
- Vannes d'évacuateur de crues
- Vannes à opercule
- Vannes à papillon
- Vannes à jet creux
- Equipements de manutention
- Electricité de puissance et de commande
- Systèmes de télégestion



Nos réalisations

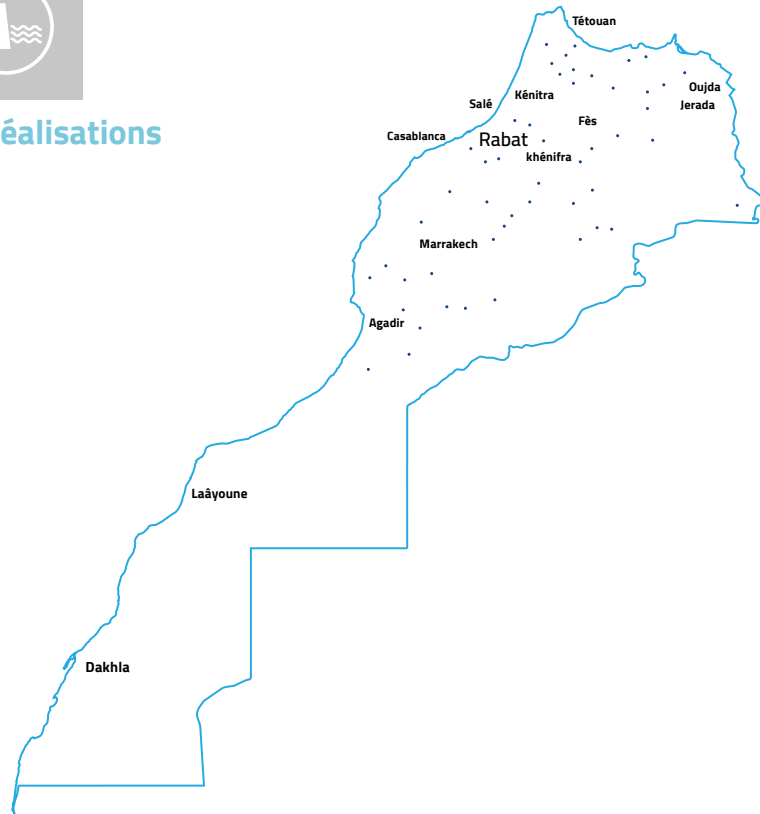

Réalisations des équipements hydro-mécanique



BARRAGE AOULOZ



BARRAGE BOUHOUDA



BARRAGE BAB LOUTA

BARRAGES

BINE EL OUIDANE
MECHRAA HOMMADI
MOHAMED V
HASSAN ADDAKHIL
MOULAY YOUSSEF
IDRISS IER
SIDI MOHAMED BEN ABDELLEAH
AL MASSIRA
ABDELMOUMEN
HASSAN IER
ALLAL EL FASSI
AL WAHDA
YOUSSEF BEN TACHFINE
MOHAMED BEN ABDELKRIM
EL KHATTABI

AOULOZ
9 AVRIL
ENJIL (SEHB EL MARGA)
BARRAGE SUR OUED ZA (EL GHRASS)
ARABET
BOUHOUDA
AHMED EL HANSALI (DCHAR EL OUED)
BAB LOUTA
MOKHTAR SOUSSI (CHAKOUKANE)
AIT MSAOUD
DRAA LAGRAGRA
AHLESOUS (AIT M'ZAL)
HASSAN II (SIDI SAID)
IGOUZOULANE
RAOUZ

TAMESNA (BOUKARKOUR)
YACOB EL MANSOUR
(WIRGANE)
TANGER MED (RMEL)
MAZER
KOUDIAT EL GARN
OUED EL MALEH
MARTIL
TASKOURT
ZERRAR
TIMKIT
TAMALOUT
ETTINE
MOULAY BOUCHTA
TIOUINE
DAR KHROUFA

SIDI ABDELLEAH
TLAT JAMAA
EL HANDAK
OUED SEFROU
OULJET ESSOLTAN
M'DEZ
RKIZA
KHARROUB
KADOUSSA



BARRAGE HASSAN II



BARRAGE IDRISSE 1^{ER}



BARRAGE BIN EL OUIDANE



BARRAGE ALLAL EL FASSI





Traitement de l'eau

Le Groupe fournit des solutions de traitement de l'eau pour les installations clé-en-main de grande capacité.

Il a à son actif la réalisation de plus de 15 stations de traitement d'eau potable et d'eaux usées à travers le Maroc.

La maîtrise de technologies variées dans le secteur de traitement de l'eau garantie à nos clients le choix de solutions rentables qui répondent à la qualité d'eau traitée.

Il conçoit et réalise aussi des unités de dosage en CO2 dédiées au traitement de l'eau de mer.



Tanger EL Hachef (Capacité de 1400 l/s)

NOS SOLUTIONS

- Réalisation des études techniques liées aux projets de traitements des eaux
- Station de traitement d'eau potable
- Station d'épuration des eaux usées
- Station de dessalement
- Station de traitement mobile (SKIDO)
- Unité de production de CO2 destinée au dessalement de l'eau de mer





Nos réalisations

Station d'épuration de BENGUERIR



* AEP : Alimentation en eau potable

AEP de la ville de Marrakech (Capacité de 1000 l/s)



AEP de la zone du Loukous (Capacité 330 l/s)



Nos réalisations

AEP de la ville de Tétouan (Capacité de 500 l/s)



AEP Oulad Amrane (Capacité de 600 l/s)



AEP de la ville d'Essaouira (Capacité de 250 l/s)



AEP de la ville de Meknès (Capacité de 600 l/s)

* AEP : Alimentation en eau potable





Adduction et assainissement

Le Groupe est doté de 3 grandes unités de production de tuyaux en béton armé et précontraint avec différentes conceptions (CAO, PCV, FR,...)

La qualité de l'eau dépend fortement de celle des canalisations et de leur résistance à la corrosion. Dans ce domaine, le groupe propose des solutions qui permettent de réduire les dépenses d'investissement et de fonctionnement, tout en préservant la qualité de l'eau.

En outre, il a à son actif la réalisation de plusieurs projets d'adduction d'eau brute et d'eau potable ainsi que des projets d'assainissement.

NOS SOLUTIONS

- Fabrication et distribution de tuyaux en béton centrifugé armé Ordinaire C.A.O
- Fabrication et distribution de tuyaux précontraint fretté béton (FB)
- Fabrication de conduites PCV pour le transport de l'eau
- Pose de canalisations d'eau potable et d'irrigation
- Réalisation des travaux d'assainissement liquide







Équipements hydrauliques

Grâce à son expertise, ses moyens de production, et son potentiel humain, le groupe s'inscrit comme un acteur principal dans l'installation des équipements hydrauliques et l'aménagement hydro-agricole.

Il conçoit et distribue une large gamme de produits conformes aux normes du marché national et international, et parfaitement adaptée aux exigences des clients.

Alliant le choix des technologies des plus performantes au savoir-faire éprouvé d'un personnel compétent et reconnu, le groupe garantit un meilleur accompagnement des projets qui lui sont confiés.

NOS SOLUTIONS

Conception, fabrication et pose de :

- Vérins hydrauliques
- Centrales hydrauliques de commande
- Équipements de forages
- Stations de pompage et de surpression pour eau potable, eaux d'irrigation
- Postes de relevage et de refoulement
- Protection contre les inondations
- Équipements de régularisation sur les réseaux





M8 2013 3.8
M8 2013 3.8

M8 2013 3.8
M8 2013 3.8

M8 2013 3.8
M8 2013 3.8

M8 2013 3.8
M8 2013 3.8

M8 2013 3.8
M8 2013 3.8

M8 2013 3.8
M8 2013 3.8

M8 2013 3.8
M8 2013 3.8

M8 2013 3.8
M8 2013 3.8

M8 2013 3.8
M8 2013 3.8



Irrigation

Le groupe accompagne les grands donneurs d'ordre tels que les O.R.M.V. A et le ministère de l'agriculture et de la pêche dans le déploiement de leurs projets.

Il a participé à l'équipement de plusieurs périmètres agricoles en centaines de kilomètres de canaux d'irrigation et en équipements divers (réservoirs, stations de pompage, stations de relevage, conduites, ...)

Il poursuit son engagement d'accompagner le plan Maroc Vert en contribuant au développement, à la maintenance et à la réhabilitation des réseaux d'irrigation.



NOS SOLUTIONS

- Etude et réalisation des projets d'irrigation par aspersion, goutte à goutte, gaine...
- Fabrication et pose de panneaux d'irrigation
- Réalisation et installation des projets d'irrigation agricole
- Micro jets et diverses réalisations des bassins par géo membrane et travaux agricoles
- Vente, production et installation du matériel d'irrigation : pompes à eau, raccords, coudes, jonctions...







Équipements électriques

Acteur majeur dans la réalisation d'équipements électriques, le groupe est présent tout au long du cycle de vie de projets : il conçoit, réalise et maintient les équipements électriques, avec pour objectif l'amélioration de leur performance.

Ensemble de la chaîne énergétique, le groupe accompagne ses clients sur le pilotage de projets complexes, notamment en conception, réalisation « clé en main » et intégration de solutions d'électricité MT/BT, courant faible et automatisme, applicables aux différents domaines industriels, en l'occurrence les stations de traitement d'eau potable et des eaux usées.

NOS SOLUTIONS

- Conception et ingénierie des projets électriques
- Installations électriques MT/BT
- Postes de transformation MT/BT
- Armoires basse tension
- Dimensionnement et installation de Groupes électrogènes
- Travaux d'installation (Tirage, éclairage...)
- Installation, paramétrage, programmation et sur site
- Exploitation des solutions réalisées
- Mise en œuvre d'architectures complètes d'automatisme et régulation
- Programmation et mise en service des automates industriels
- Réseaux de communication industriels par Fibre Optique
- Application de supervision...







Concession et gestion déléguée

A travers ses différentes filiales, delta holding est en mesure d'assurer la concession et la gestion déléguée des services de distribution d'eau, d'électricité et d'assainissement liquide.

Grâce à une maîtrise complète de l'ensemble de la chaîne de valeur, ses missions combinent l'étude, la conception, la construction, la réhabilitation, la commercialisation la maintenance et le financement des travaux en vue d'améliorer l'accès à l'eau.

NOS SOLUTIONS

- Ingénierie
- La réalisation des travaux d'entretien et de réparation des biens affectés à l'exploitation du service affermé.
- La réalisation des travaux d'extension ou de réhabilitation
- L'amélioration de l'accès à l'eau potable pour renforcer le taux de desserte
- Production : captages, stations de traitements et forages
- Formation et développement des compétences
- Contrôle et qualité
- Gestion, transport et distribution
- Commercialisation



Nos clients nous font confiance



Contacts

Entreprises du secteur de l'eau & Environnement



Complexe de Skhirat Angle Av.Hassan II et route de la plage, Skhirat
Tél.: 00 212 (0) 537 62 04 62/32
Fax : 00 212 (0) 537 62 04 63
sogetrama@sogetrama.ma



Complexe de Skhirat, Angle Avenue Hassan II et Route de la Plage -Skhirat
Tél.: 00 212 (0) 537 62 04 62/32 62
Fax : 00 212 (0) 537 62 04 63
sogetrama@sogetrama.ma



Siège : Complexe de Skhirat Angle Av.Hassan II et route de la plage
Tél.: 00 212 (0) 537 74 28 63
Fax : 00 212 (0) 537 74 28 58
omce@omce.ma



162 boulevard du Montparnasse - 75014 PARIS
Tél.: 00 33 (0)1 40 47 78 78
Fax : 00 33 (0)1 40 47 01 86
aadham58@hotmail .corn



Complexe de Skhirat Angle Av Hassan II et route de la plage , IMM N° 1 - Skhirat
Tél.: 00 212 (0) 537 78 72 41/42
Fax :00 212 (0) 537 74 29 66
glsenergy@gmail.com



3,Rue n°1 - Z.I Bir Rami - Kenitra
Tél : 00 212 (0) 5 37 37 89 37/38
Fax : 00212(0)5 37 37 38 27
aicm@aicmetallurgie.ma



3,Rue n°1 - Z.I Bir Rami - Kenitra
Tel : 00 212 (0) 5 37 37 28 15 /26 46
Fax : 00 212 (0) 5 37 37 31 20
contact@gena.ma



Complexe de Skhirat Angle Av. Hassan II et route de la plage - Skhirat
Tél : 00 212 (0) 5 37 62 02 18/19
Fax : 00 212 (0) 5 37 62 02 20
dg@oxair.ma



Complexe de Skhirat Angle Av Hassan II et route de la plage, Skhirat - Maroc
Tél.: 00 212 (0) 5 37 62 17 00 /20
dg@deltaholding.ma
www.deltaholding.ma



www.deltaholding.ma